

平成23年度宮崎地区中学校バレーボールフレッシュリーグ大会組み合わせ【男子】

<18日>

～男子～

A; 広瀬中学校

B; 木脇中学校

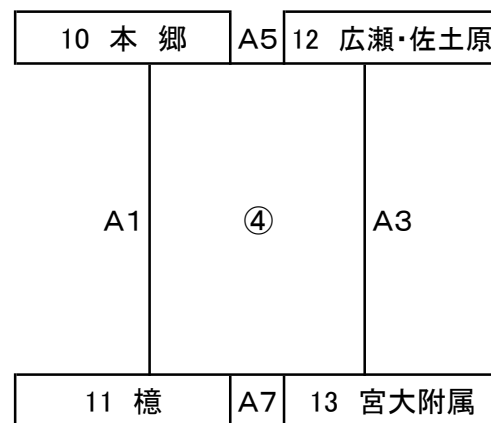
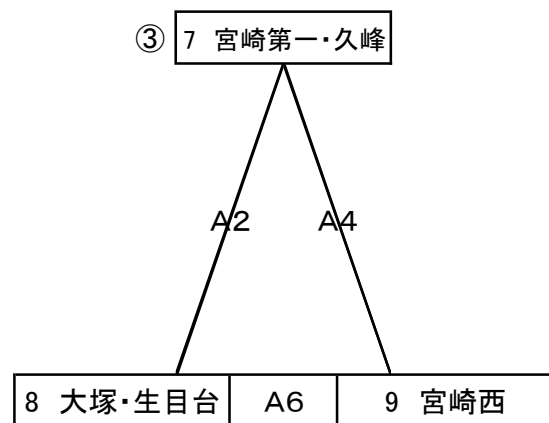
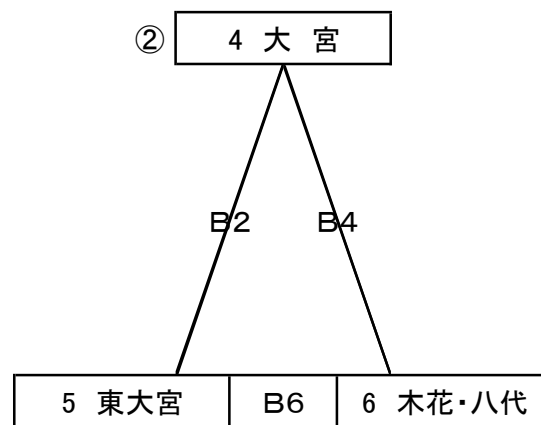
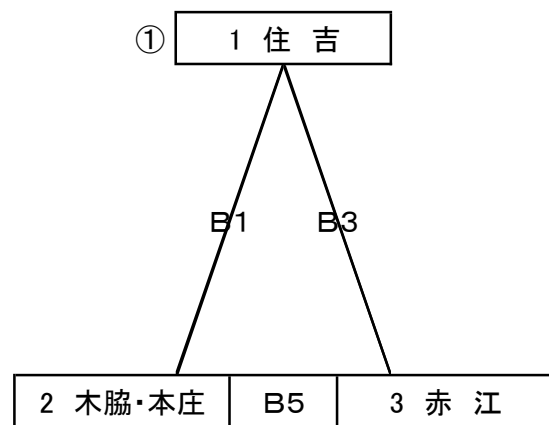

※ 抽選順は、受付順とする。

※ すべてフリー抽選とするが、会場の関係で、広瀬中及び木脇中については、配慮する。

※ 上位2チーム(合計12チーム)が、二日目の決勝トーナメントに進出する。

※ 各パートの順位決定は、①勝数 ②直接対決の結果 ③得セット÷失セット ④総得点÷総失点とする。

<19日>

AB;東大宮中学校

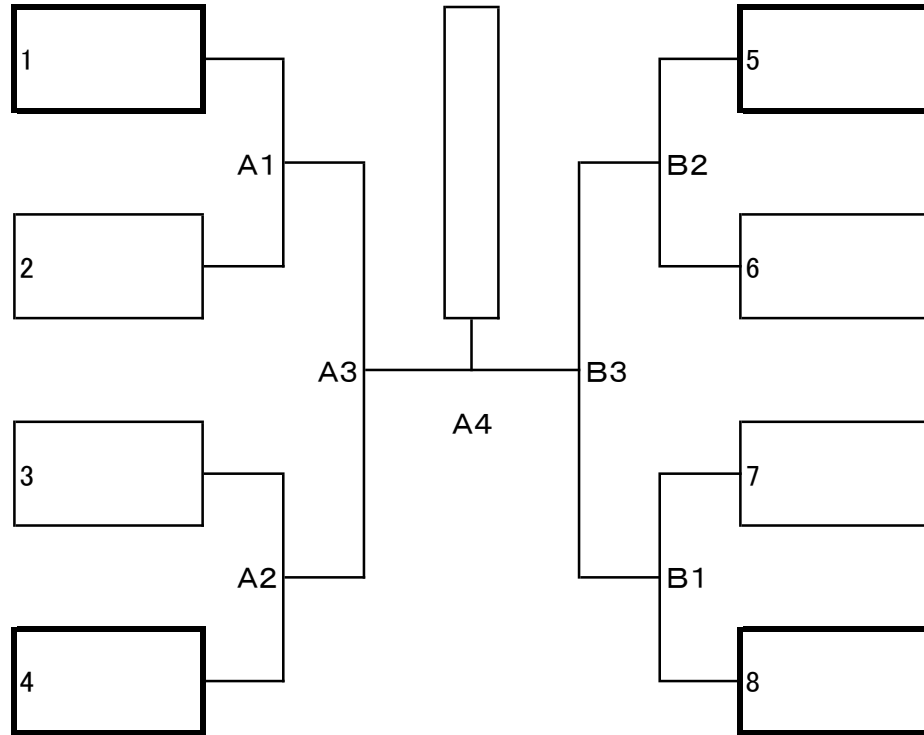

① 決勝トーナメントの組み合わせは、2日目の監督会の前に実施する。

② 抽選順は、予選の各パート1位から、予選の番号順にひき、左のパートの太枠のいずれかに入る。

③ 予選の各パートの1位の抽選終了後、各パートの2位を抽選する。

④ 予選で対戦したチーム同士の対戦が、決勝トーナメントの初戦でないように配慮する。

平成23年度宮崎地区中学校バレーボールフレッシュリーグ大会組み合わせ【女子】

<18日> ~女子~ AB;宮崎北中学校 CD;大宮中学校

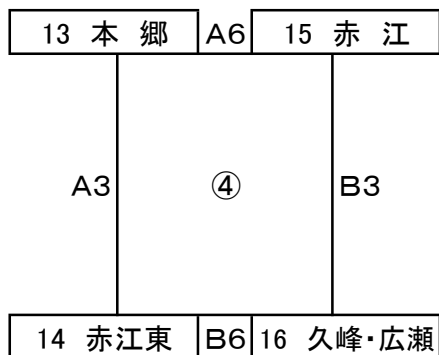
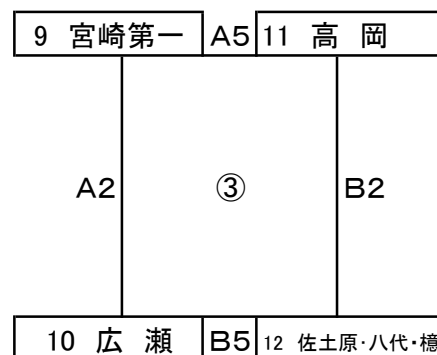
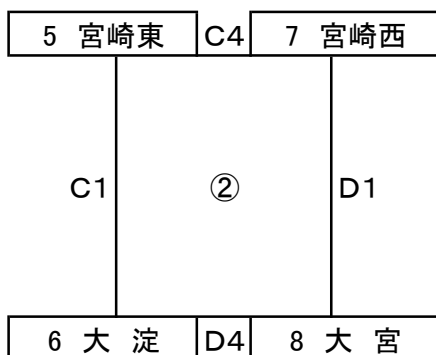
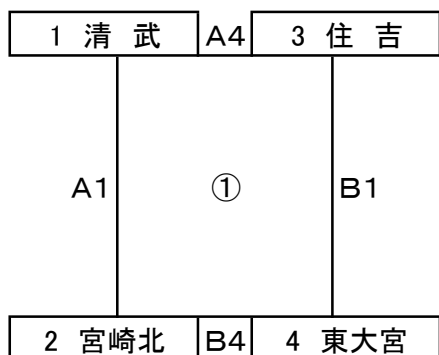

- ※ 抽選順は、受付順とする。
- ※ すべてフリー抽選とするが、会場の関係で、宮崎北中及び大宮中については、配慮する。
- ※ 上位2チーム(合計12チーム)が、二日目の決勝トーナメントに進出する。
- ※ 各パートの順位決定は、①勝数 ②直接対決の結果 ③得セット÷失セット ④総得点÷総失点とする。

<19日> AB;宮崎北中学校

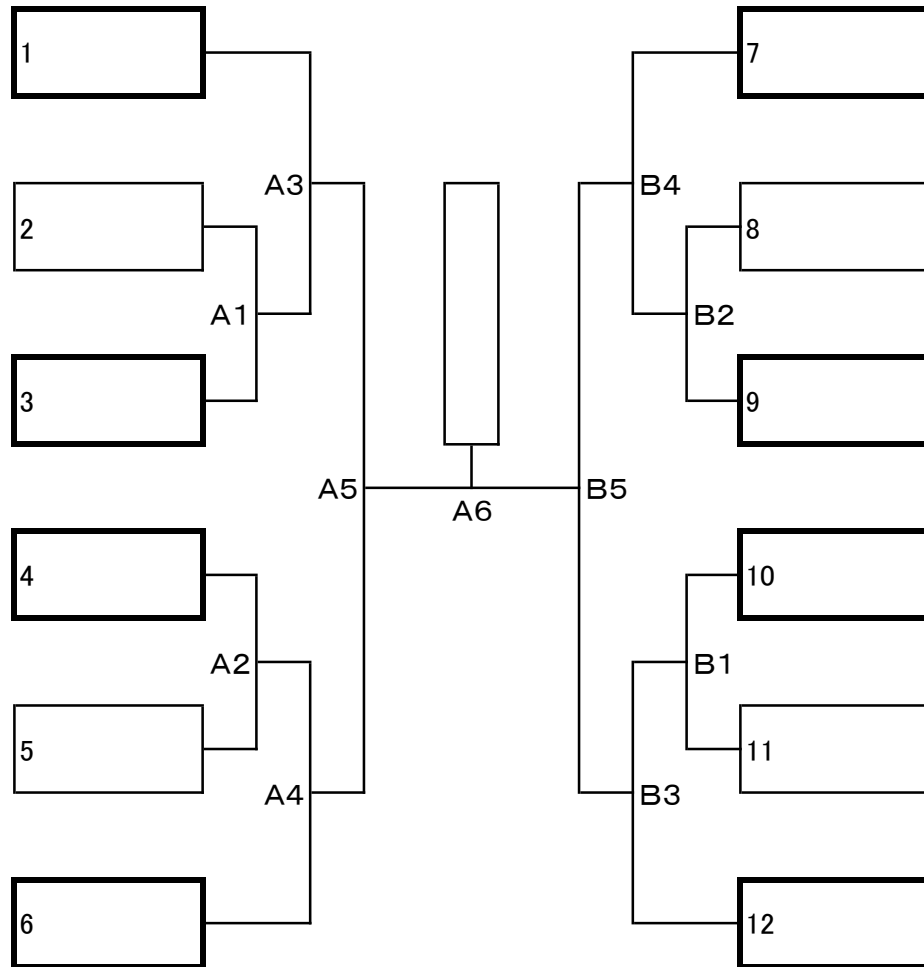

① 決勝トーナメントの組み合わせは、2日目の監督会の前に実施する。

② 抽選順は、予選の各パート1位から、予選の番号順にひき、左のパートの太枠のいずれかに入る(2あき)。(1,6,7,12及び3か4、9か10)

③ 予選の各パートの1位の抽選終了後、各パートの2位を抽選する。

④ 予選で対戦したチーム同士の対戦が、決勝トーナメントの初戦でないように配慮する。